

Instrukcja obsługi

ODKURZACZ DO ODKURZANIA NA SUCHO

CZECHU 3500

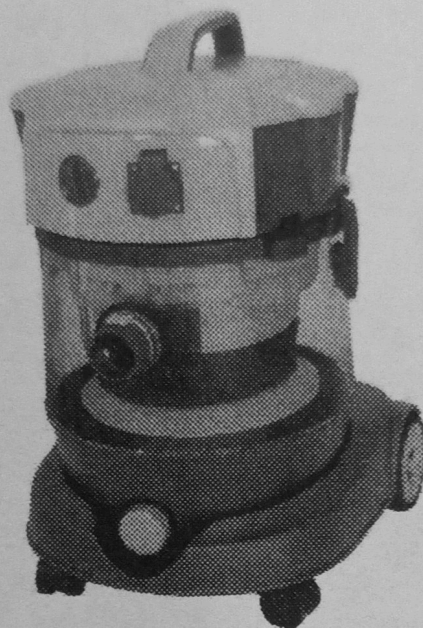

Ostrzeżenie! Przed użyciem przeczytaj niniejszą instrukcję!
Instrukcja obsługi

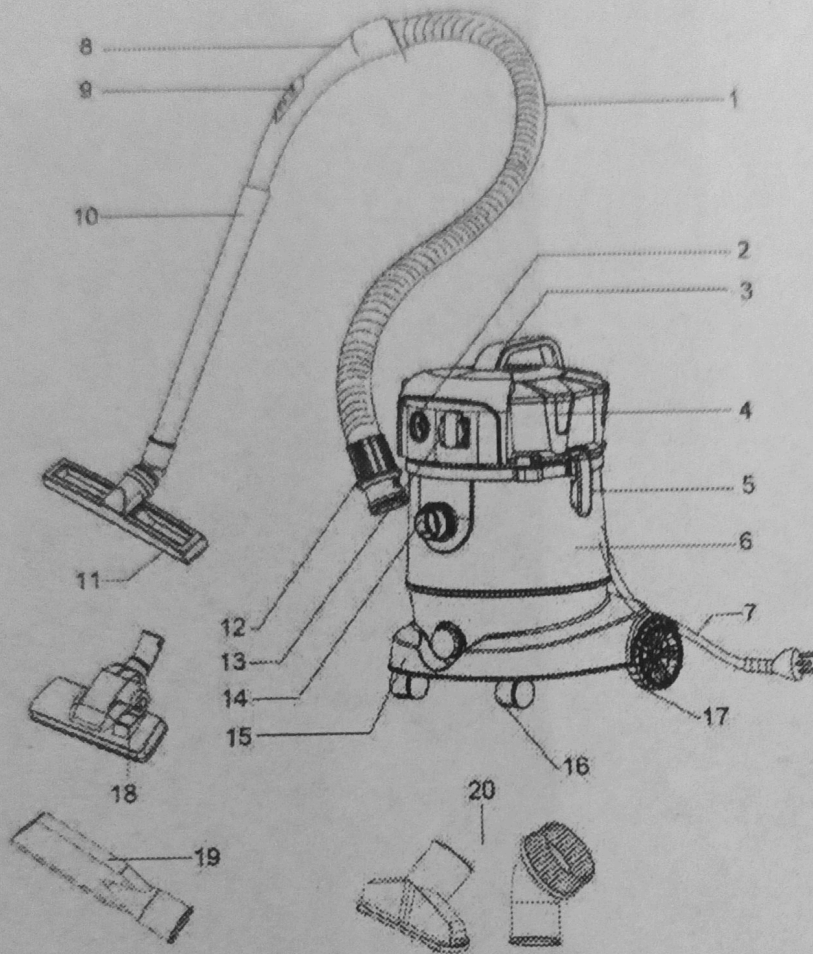

1. Wąż	2. Przycisk włącznika
3. Uchwyt transportowy	4. Główna część pokrywy
5. Blokada	6. Pojemnik zbiorczy
7. Kabel zasilający	8. Uchwyt
9. Blok suwakowego zaworu	10. Metalowa dwuczęściowa rurka
11. Szczotka podłogowa	12. Zacisk węża
13. Wtyczka zasilania urządzenia elektrycznego	14. Blok ssący

15. Podstawa	16. Kółko
17. Duże kółko	18. Końcówka do dywanów
19. Końcówka szczelinowa	20. Końcówka do tapicerki i końcówka z okrągłą szczotką

**PODCZAS UŻYWANIA TEGO URZĄDZENIA ELEKTRYCZNEGO
NALEŻY**

ZAWSZE PRZESTRZEGAĆ PODSTAWOWYCH ZASAD

BEZPIECZEŃSTWA, WŁĄCZNIE Z PONIŻSZYMI INSTRUKCJAMI

PRZED ROZPOCZĘCIEM UŻYWANIA TEGO ODKURZACZA

PRZECZYTAJ CAŁĄ INSTRUKCJĘ OBSŁUGI

Aby zmniejszyć zagrożenie pożarem, porażeniem prądem elektrycznym lub obrażeń:

- ★ Nie używaj tego urządzenia na zewnątrz.
- ★ Nie pozostawiaj odkurzacza bez nadzoru, jeśli jest podłączony do sieci elektrycznej. Jeśli odkurzacz nie jest używany lub przed rozpoczęciem jego konserwacji wyłącznik i odłącz kabel zasilający z gniazdka.
- ★ Nie dopuść, aby odkurzacz był używany jako zabawka. Jeśli z odkurzacza korzystają dzieci lub jeśli dzieci znajdują się w jego pobliżu, konieczny jest nieustanny nadzór.
- ★ Odkurzacza używaj wyłącznie w sposób opisany w niniejszej instrukcji. Korzystaj wyłącznie z wyposażenia zalecanego przez producenta.
- ★ Odkurzacza z uszkodzonym kablem zasilającym lub wtyczką sieciową nie należy używać.
- ★ Nie używaj odkurzacza do wciągania wody oraz mokrych zanieczyszczeń
- ★ Nie używaj kabla do przemieszczenia odkurzacza przez ciągnięcie ani jako uchwytu i chroń do przed przytrzaśnięciem w drzwiach i kontaktem z ostrymi krawędziami i rogami. Nie przejeżdżaj przez kabel odkurzaczem. Zachowaj wystarczającą odległość między kablem i rozgrzanyymi powierzchniami.
- ★ Nie używaj przedłużaczy ani wtyczek z niewystarczającą wydajnością.

- ★ Przed odłączeniem odkurzacza z sieci elektrycznej wyłączaj wszystkie elementy sterowania.
- ★ Nie odłączaj wtyczki z gniazdka przez pociągnięcie za kabel. Podczas odłączania chwytaj zawsze samą wtyczkę, nie kabel.
- ★ Nie dotykaj wtyczki ani odkurzacza mokrymi rękami i nie obsługuj odkurzacza, jeśli nie masz na sobie odpowiedniego obuwia.
- ★ Nie wkładaj do otworów żadnych przedmiotów. Nie używaj odkurzacza, jeśli któryś z jego otworów jest zatkany; usuń zanieczyszczenia, kłaczki, włosy i cokolwiek, co mogłoby ograniczać przebieg powietrza.
- ★ Ten odkurzacz wytwarza podciśnienie i zawiera obracającą się szczotkę cylindryczną. Utrzymuj włosy, luźne części odzieży, palce i wszystkie części ciała w bezpiecznej odległości od otworów i poruszających się elementów.
- ★ Nie odkurzaj żadnych płonących lub żarzących się materiałów, takich jak papierosy, zapalki lub gorący popiół.
- ★ Nie używaj odkurzacza bez pojemnika zbiorczego ani bez włożonego filtra.
- ★ Podczas sprzątania schodów zachowaj szczególną ostrożność.
- ★ Nie używaj odkurzacza do odkurzania łatwopalnych lub toksycznych płynów, takich jak benzyna, lub w obszarach, gdzie takie płyny mogą się znajdować.
- ★ Przechowuj odkurzacz w chłodnym i suchym pomieszczeniu.
- ★ Podczas pracy dbaj o to, aby odkurzacz przynajmniej co 15 minut wyłączyć (i zostawić wyłączony na 1 minutę), aby umożliwić ostygnięcie silnika – nieprzestrzeganie tej instrukcji może spowodować awarię silnika.
- ★ Podczas poszczególnych dni nie używaj odkurzacza łącznie dłużej niż 4 godziny (włącznie z przerwami na stygnięcie).
- ★ Jeśli kabel zasilający jest uszkodzony, należy go oddać do wymiany u producenta, technika serwisowego lub osoby posiadającej odpowiednie kwalifikacje, aby wykluczyć jakiegokolwiek niebezpieczeństwo.



Używaj tylko do odkurzania pyłu, który nie jest klasyfikowany jako niebezpieczny. Pył, który jest źródłem zagrożenia wybuchem: rozgrzany popiół, mąka, drewniane trociny, cukier puder, pył zbożowy, mączka

ziemniaczana, sucha mąka, pył aluminiowy, pył cynkowy, pył magnezowy, pył siarczany itp.

POSTĘPOWANIA PODCZAS URUCHAMIANIA I OBSŁUGI

1. Otwórz kartonowe pudełko i wyjmij z niego kółka i części wyposażenia.

2. Instalacja kółek

- + Kółka, które umożliwiają obracanie kierunkowe, zainstaluj w otworach w przedniej części odkurzacza.
- + Duże kółka zainstaluj w odpowiednich bocznych pozycjach i przymocuj śrubami. Dbaj przy tym na prawidłowe dopasowanie dużych kółek do poszczególnych stron podstawy (zgodnie z oznaczeniem „R” lub „L” na kółku i podstawie).

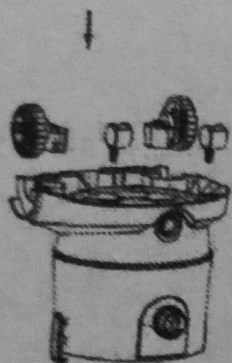

3. Przez wsunięcie łączka węzowego do odpowiedniego otworu aktywujesz funkcję ssania.

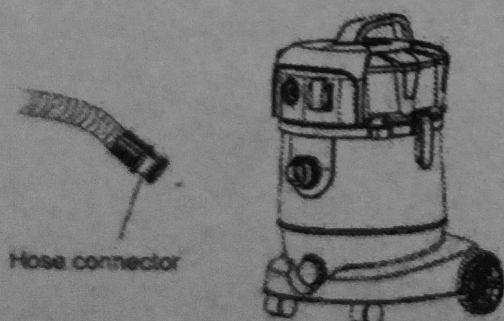

4. Przy jednoczesnym ruchu obrotowym wsuń rękojeść do rurki.

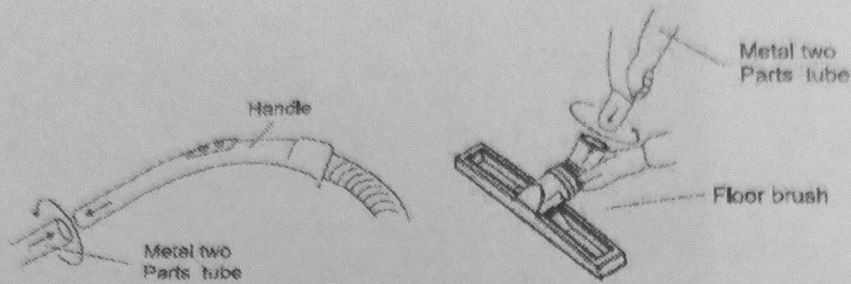

5. Uchwyć wtyczkę i wsuń ją do gniazdka.

Przez obrót włącznika na pozycję „I” odkurzacz uruchomi się w czasie, gdy jest wyłączone podłączone wyposażenie.

Przez obrót włącznika na pozycję „O” odkurzacz zostaje wyłączony.

W przypadku, że włączone jest podłączone wyposażenie, odkurzacz włącza się przez obrót włącznika na pozycję „AUTO”, ①.

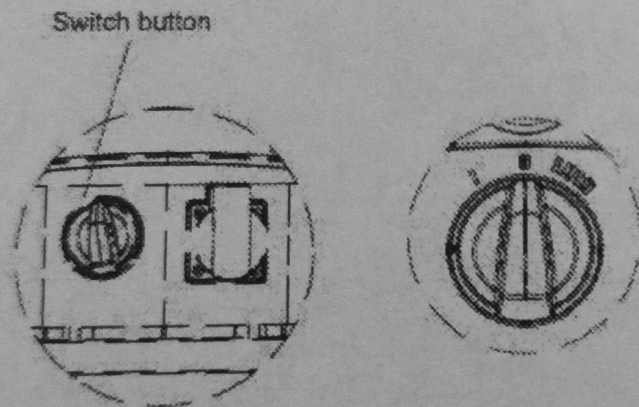

6. Przebieg powietrza można regulować przez wciśnięcie bloku suwakowego zaworu w górę i w dół.

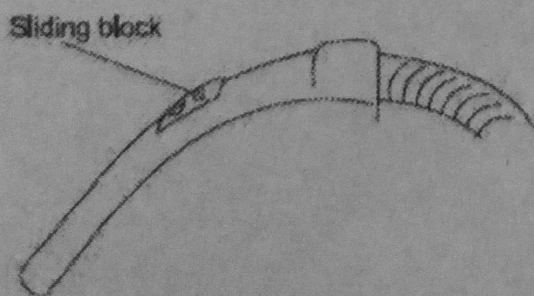

OPRÓŻNIANIE POJEMNIKA ZBIORCZEGO

Jeśli pojemnik zbiorczy jest pełen, niezwłocznie go opróżnij

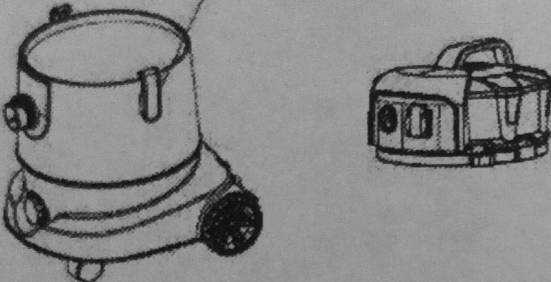
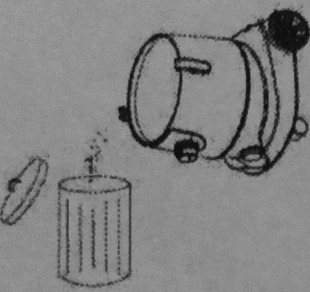
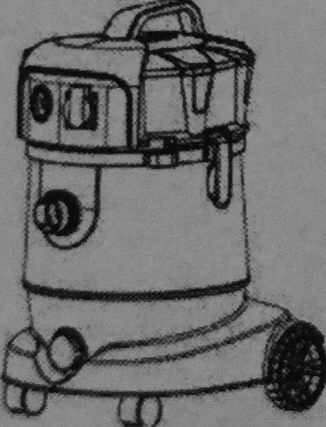
	Przez zwolnienie blokady obudowę otwórz
	Opróżnij pojemnik zbiorczy
	Umieść obudowę z powrotem i umocuj blokadę

KONSERWACJA

Ostrzeżenie: jeśli filtry są w widzialny sposób zanieczyszczone pyłem lub jeśli wydajność ssania jest znacznie obniżona, natychmiast wyczyść filtry, przez co zwiększy się

wydajność odkurzacza i przedłuży się jego żywotność. Nigdy nie używaj odkurzacza bez filtra.

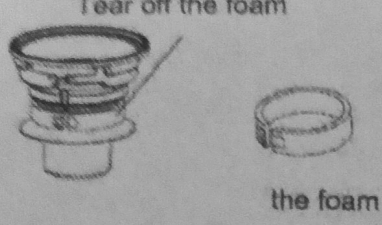
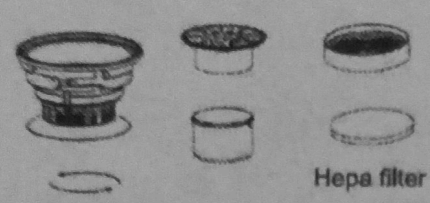
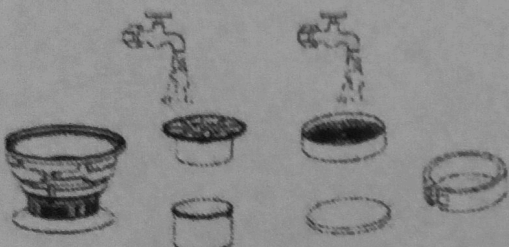
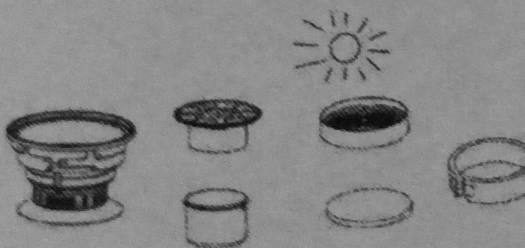
 <p>Tear off the foam</p> <p>the foam</p>	<p>Oddziel sitko piankowe od wewnętrznej strony filtru HEPA</p>
 <p>Multiple filtration parts</p> <p>Hepa filter</p>	<p>Po obroceniu bezpiecznika w kierunku przeciwnym do ruchu wskazówek zegara wyjmij filtry.</p>
	<p>Starannie je wyczyść</p>
	<p>Pozostaw do wyschnięcia na powietrzu</p>